

СЕРИЯ PRAKTISCH

Стойки

Технические характеристики

Архангельск (8182)63-90-72
Астана (7172)727-132
Астрахань (8512)99-46-04
Барнаул (3852)73-04-60
Белгород (4722)40-23-64
Брянск (4832)59-03-52
Владивосток (423)249-28-31
Волгоград (844)278-03-48
Вологда (8172)26-41-59
Воронеж (473)204-51-73
Екатеринбург (343)384-55-89
Иваново (4932)77-34-06

Ижевск (3412)26-03-58
Иркутск (395)279-98-46
Казань (843)206-01-48
Калининград (4012)72-03-81
Калуга (4842)92-23-67
Кемерово (3842)65-04-62
Киров (8332)68-02-04
Краснодар (861)203-40-90
Красноярск (391)204-63-61
Курск (4712)77-13-04
Липецк (4742)52-20-81
Киргизия (996)312-96-26-47

Магнитогорск (3519)55-03-13
Москва (495)268-04-70
Мурманск (8152)59-64-93
Набережные Челны (8552)20-53-41
Нижний Новгород (831)429-08-12
Новокузнецк (3843)20-46-81
Новосибирск (383)227-86-73
Омск (3812)21-46-40
Орел (4862)44-53-42
Оренбург (3532)37-68-04
Пенза (8412)22-31-16
Казахстан (772)734-952-31

Пермь (342)205-81-47
Ростов-на-Дону (863)308-18-15
Рязань (4912)46-61-64
Самара (846)206-03-16
Санкт-Петербург (812)309-46-40
Саратов (845)249-38-78
Севастополь (8692)22-31-93
Симферополь (3652)67-13-56
Смоленск (4812)29-41-54
Сочи (862)225-72-31
Ставрополь (8652)20-65-13

Сургут (3462)77-98-35
Тверь (4822)63-31-35
Томск (3822)98-41-53
Тула (4872)74-02-29
Тюмень (3452)66-21-18
Ульяновск (8422)24-23-59
Уфа (347)229-48-12
Хабаровск (4212)92-98-04
Челябинск (351)202-03-61
Череповец (8202)49-02-64
Ярославль (4852)69-52-93

Единый адрес для всех регионов: saf@nt-rt.ru || www.stahler.nt-rt.ru

СТОЙКИ PRAKTISCH

LEGS

Описание Description	Размеры Dimensions, мм			Артикул Code
	L	G	H	
Стойка с двухсторонней перфорацией 30×30 Leg with two-sided perforation <i>(30×30 cross section for enhanced shelf)</i>			1100	T-LT 02301100
			1150	T-LT 02301150
			1200	T-LT 02301200
			1250	T-LT 02301250
			1300	T-LT 02301300
			1350	T-LT 02301350
			1400	T-LT 02301400
			1450	T-LT 02301450
			1500	T-LT 02301500
			1550	T-LT 02301550
			1600	T-LT 02301600
			1650	T-LT 02301650
			1700	T-LT 02301700
			1750	T-LT 02301750
			1800	T-LT 02301800
			1850	T-LT 02301850
			1900	T-LT 02301900
			1950	T-LT 02301950
			2000	T-LT 02302000
			2050	T-LT 02302050
			2100	T-LT 02302100
			2150	T-LT 02302150
			2200	T-LT 02302200
			2250	T-LT 02302250
			2300	T-LT 02302300
		2350	T-LT 02302350	
		2400	T-LT 02302400	
		2450	T-LT 02302450	
		2500	T-LT 02302500	
Стойка дополнительная 30×30 с двухсторонней перфорацией Additional leg with two-sided perforation 30×30 cross section			1100	T-LT 62301100
			1150	T-LT 62301150
			1200	T-LT 62301200
			1250	T-LT 62301250
			1300	T-LT 62301300
			1350	T-LT 62301350
			1400	T-LT 62301400
			1450	T-LT 62301450
			1500	T-LT 62301500
			1550	T-LT 62301550
			1600	T-LT 62301600
			1650	T-LT 62301650
			1700	T-LT 62301700
			1750	T-LT 62301750
			1800	T-LT 62301800
			1850	T-LT 62301850
			1900	T-LT 62301900
			1950	T-LT 62301950
			2000	T-LT 62302000
			2050	T-LT 62302050
			2100	T-LT 62302100
			2150	T-LT 62302150
			2200	T-LT 62302200
			2250	T-LT 62302250
			2300	T-LT 62302300
		2350	T-LT 62302350	
		2400	T-LT 62302400	
		2450	T-LT 62302450	
		2500	T-LT 62302500	
		2700	T-LT 62302700	
		3000	T-LT 62303000	

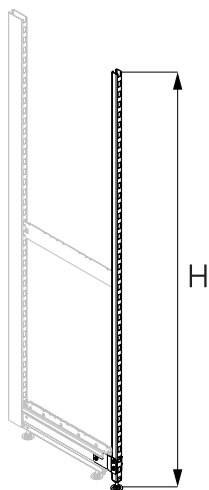
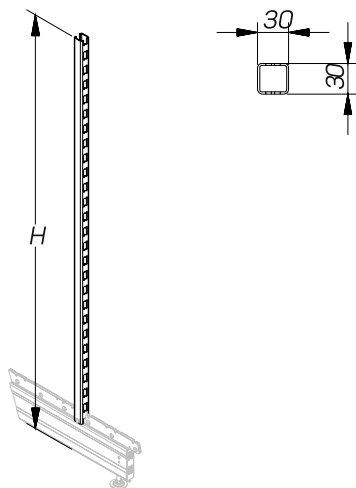

СТОЙКИ PRAKTISCH

LEGS

Описание Description	Размеры Dimensions, мм			Артикул Code
	L	G	H	
Стойка с двухсторонней перфорацией 30×80 Leg with two-sided perforation (30×80 cross section)			1000	T-LT 02801000
			1100	T-LT 02801100
			1150	T-LT 02801150
			1200	T-LT 02801200
			1250	T-LT 02801250
			1300	T-LT 02801300
			1350	T-LT 02801350
			1400	T-LT 02801400
			1450	T-LT 02801450
			1500	T-LT 02801500
			1550	T-LT 02801550
			1600	T-LT 02801600
			1650	T-LT 02801650
			1700	T-LT 02801700
			1750	T-LT 02801750
			1800	T-LT 02801800
			1850	T-LT 02801850
			1900	T-LT 02801900
			1950	T-LT 02801950
			2000	T-LT 02802000
			2050	T-LT 02802050
			2100	T-LT 02802100
			2150	T-LT 02802150
			2200	T-LT 02802200
			2250	T-LT 02802250
			2300	T-LT 02802300
			2350	T-LT 02802350
		2400	T-LT 02802400	
		2450	T-LT 02802450	
		2500	T-LT 02802500	
		2550	T-LT 02802550	
		2600	T-LT 02802600	
		2650	T-LT 02802650	
		2700	T-LT 02802700	
Стойка с двухсторонней перфорацией 30×80 для траверс Leg with two-sided perforation (30×80 cross section)			1100 *	T-LT 12801100
			1150 *	T-LT 12801150
			1200 *	T-LT 12801200
			1250 *	T-LT 12801250
			1300 *	T-LT 12801300
			1350 *	T-LT 12801350
			1400 *	T-LT 12801400
			1450 *	T-LT 12801450
			1500 *	T-LT 12801500
			1550 *	T-LT 12801550
			1600 *	T-LT 12801600
			1650 *	T-LT 12801650
			1700 **	T-LT 12801700
			1750 **	T-LT 12801750
			1800 **	T-LT 12801800
			1850 **	T-LT 12801850
			1900 **	T-LT 12801900
		1950 **	T-LT 12801950	
		2000 **	T-LT 12802000	
		2050 **	T-LT 12802050	
		2100 **	T-LT 12802100	
		2150 **	T-LT 12802150	
		2200 **	T-LT 12802200	
		2250 **	T-LT 12802250	
		2300 **	T-LT 12802300	
		2350 **	T-LT 12802350	
		2400 **	T-LT 12802400	
		2450 **	T-LT 12802450	
		2500 **	T-LT 12802500	

*- для установки двух траверс
for installation of two crossbeams

** - для установки трех траверс
for installation of three crossbeams

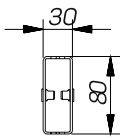
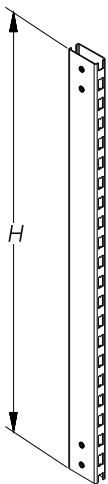
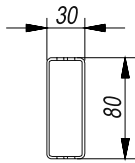
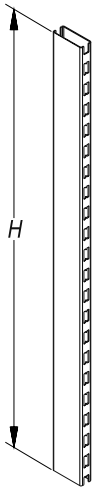

СТОЙКИ PRAKTISCH

LEGS

Описание Description	Размеры Dimensions, мм			Артикул Code
	L	G	H	
Надставка стойки 30×80 Extension 30×80			150	T-DL 02800150
			200	T-DL 02800200
			300	T-DL 02800300
			400	T-DL 02800400
			500	T-DL 02800500

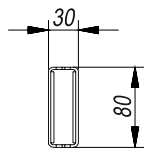
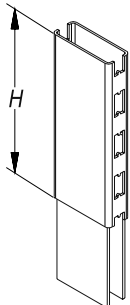

Надставка стойки 30×60 Extension 30×60			150	T-DL 02600150
			200	T-DL 02600200
			300	T-DL 02600300
			400	T-DL 02600400
			500	T-DL 02600500

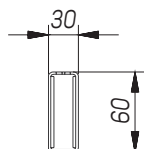
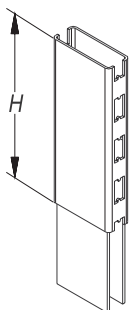

СТОЙКИ PRAKTISCH

LEGS

Описание Description	Размеры Dimensions, мм			Артикул Code
	L	G	H	
Стойка 80×30 с базой L-образная Leg (80×30 cross section) with base L-form		370	1600	T-LT 22371600
		370	1650	T-LT 22371650
		370	1700	T-LT 22371700
		370	1750	T-LT 22371750
		370	1800	T-LT 22371800
		370	1850	T-LT 22371850
		370	1900	T-LT 22371900
		370	1950	T-LT 22371950
		370	2000	T-LT 22372000
		370	2050	T-LT 22372050
		370	2100	T-LT 22372100
		370	2150	T-LT 22372150
		370	2200	T-LT 22372200
		370	2250	T-LT 22372250
		370	2300	T-LT 22372300
		470	1100	T-LT 22471100
		470	1150	T-LT 22471150
		470	1200	T-LT 22471200
		470	1250	T-LT 22471250
		470	1300	T-LT 22471300
	470	1350	T-LT 22471350	
	470	1400	T-LT 22471400	
	470	1450	T-LT 22471450	
	470	1500	T-LT 22471500	
	470	1550	T-LT 22471550	
	470	1600	T-LT 22471600	
	470	1650	T-LT 22471650	
	470	1700	T-LT 22471700	
	470	1750	T-LT 22471750	
	470	1800	T-LT 22471800	
	470	1850	T-LT 22471850	
	470	1900	T-LT 22471900	
	470	1950	T-LT 22471950	
	470	2000	T-LT 22472000	
	470	2050	T-LT 22472050	
	470	2100	T-LT 22472100	
	470	2150	T-LT 22472150	
	470	2200	T-LT 22472200	
	470	2250	T-LT 22472250	
	470	2300	T-LT 22472300	
	470	2350	T-LT 22472350	
	470	2400	T-LT 22472400	
	470	2450	T-LT 22472450	
	470	2500	T-LT 22472500	
	570	1100	T-LT 22571100	
	570	1150	T-LT 22571150	
	570	1200	T-LT 22571200	
	570	1250	T-LT 22571250	
	570	1300	T-LT 22571300	
	570	1350	T-LT 22571350	
	570	1400	T-LT 22571400	
	570	1450	T-LT 22571450	
	570	1500	T-LT 22571500	
	570	1550	T-LT 22571550	
	570	1600	T-LT 22571600	
	570	1650	T-LT 22571650	
	570	1700	T-LT 22571700	
	570	1750	T-LT 22571750	
	570	1800	T-LT 22571800	
	570	1850	T-LT 22571850	

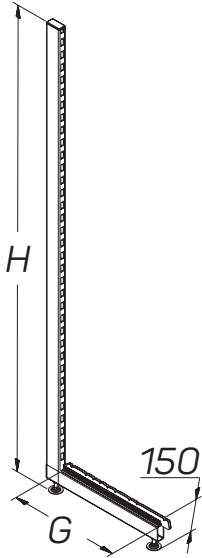

* При подборе задних панелей из высоты стойки вычитаем 150 мм

С данными стойками использовать плинтус:
Плинтус с одним зацепом H=100

СТОЙКИ PRAKTISCH

LEGS

Описание Description	Размеры Dimensions, мм			Артикул Code
	L	G	H	
Стойка 80×30 с базой L-образная (продолжение) <i>Leg (80×30 cross section) with base L-form (continued)</i>		570	1900	T-LT 22571900
		570	1950	T-LT 22571950
		570	2000	T-LT 22572000
		570	2050	T-LT 22572050
		570	2100	T-LT 22572100
		570	2150	T-LT 22572150
		570	2200	T-LT 22572200
		570	2250	T-LT 22572250
		570	2300	T-LT 22572300
		570	2350	T-LT 22572350
		570	2400	T-LT 22572400
		570	2450	T-LT 22572450
		570	2500	T-LT 22572500
		670	1100	T-LT 32671100
		670	1150	T-LT 32671150
		670	1200	T-LT 32671200
		670	1250	T-LT 32671250
		670	1300	T-LT 32671300
		670	1350	T-LT 32671350
		670	1400	T-LT 32671400
	670	1450	T-LT 32671450	
	670	1500	T-LT 32671500	
	670	1550	T-LT 32671550	
	670	1600	T-LT 32671600	
	670	1650	T-LT 32671650	
	670	1700	T-LT 32671700	
	670	1750	T-LT 32671750	
	670	1800	T-LT 32671800	
	670	1850	T-LT 32671850	
	670	1900	T-LT 32671900	
	670	1950	T-LT 32671950	
	670	2000	T-LT 32672000	
	670	2050	T-LT 32672050	
	670	2100	T-LT 32672100	
	670	2150	T-LT 32672150	
	670	2200	T-LT 32672200	
	670	2250	T-LT 32672250	
	670	2300	T-LT 32672300	
	670	2350	T-LT 32672350	
	670	2400	T-LT 32672400	
	670	2450	T-LT 32672450	
	670	2500	T-LT 32672500	

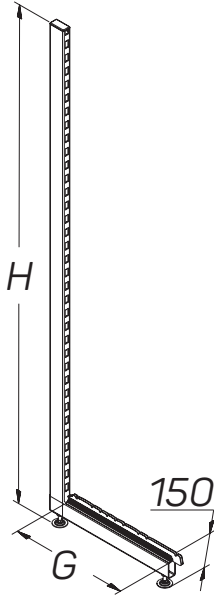

С данными стойками использовать плинтус:
Плинтус с одним зацепом H=100

СТОЙКИ PRAKTISCH

LEGS

Описание Description	Размеры Dimensions, мм			Артикул Code
	L	G	H	
Стойка 80×30 с базой T-образная <i>Leg (80×30 cross section) with base T-form</i>		2×370	1600	T-LT 32371600
		2×370	1650	T-LT 32371650
		2×370	1700	T-LT 32371700
		2×370	1750	T-LT 32371750
		2×370	1800	T-LT 32371800
		2×370	1850	T-LT 32371850
		2×370	1900	T-LT 32371900
		2×370	1950	T-LT 32371950
		2×370	2000	T-LT 32372000
		2×370	2050	T-LT 32372050
		2×370	2100	T-LT 32372100
		2×370	2150	T-LT 32372150
		2×370	2200	T-LT 32372200
		2×370	2250	T-LT 32372250
		2×470	1100	T-LT 32471100
		2×470	1150	T-LT 32471150
		2×470	1200	T-LT 32471200
		2×470	1250	T-LT 32471250
		2×470	1300	T-LT 32471300
		2×470	1350	T-LT 32471350
		2×470	1400	T-LT 32471400
		2×470	1450	T-LT 32471450
		2×470	1500	T-LT 32471500
		2×470	1550	T-LT 32471550
		2×470	1600	T-LT 32471600
		2×470	1650	T-LT 32471650
		2×470	1700	T-LT 32471700
		2×470	1750	T-LT 32471750
		2×470	1800	T-LT 32471800
		2×470	1850	T-LT 32471850
	2×470	1900	T-LT 32471900	
	2×470	1950	T-LT 32471950	
	2×470	2000	T-LT 32472000	
	2×470	2050	T-LT 32472050	
	2×470	2100	T-LT 32472100	
	2×470	2150	T-LT 32472150	

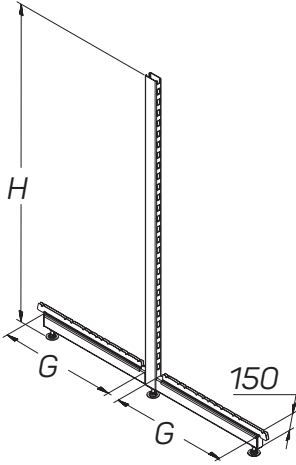

С данными стойками использовать плинтус:
Плинтус с одним зацепом H=100

СТОЙКИ PRAKTISCH

LEGS

Описание Description	Размеры Dimensions, мм			Артикул Code
	L	G	H	
Стойка 80×30 с базой Т-образная (продолжение) <i>Leg (80×30 cross section) with base T-form (continued)</i>		2×470	2200	T-LT 32472200
		2×470	2250	T-LT 32472250
		2×470	2300	T-LT 32472300
		2×570	1100	T-LT 32571100
		2×570	1150	T-LT 32571150
		2×570	1200	T-LT 32571200
		2×570	1250	T-LT 32571250
		2×570	1300	T-LT 32571300
		2×570	1350	T-LT 32571350
		2×570	1400	T-LT 32571400
		2×570	1450	T-LT 32571450
		2×570	1500	T-LT 32571500
		2×570	1550	T-LT 32571550
		2×570	1600	T-LT 32571600
		2×570	1650	T-LT 32571650
		2×570	1700	T-LT 32571700
		2×570	1750	T-LT 32571750
		2×570	1800	T-LT 32571800
		2×570	1850	T-LT 32571850
		2×570	1900	T-LT 32571900
		2×570	1950	T-LT 32571950
		2×570	2000	T-LT 32572000
		2×570	2050	T-LT 32572050
		2×570	2100	T-LT 32572100
		2×570	2150	T-LT 32572150
		2×570	2200	T-LT 32572200
		2×570	2250	T-LT 32572250
		2×570	2300	T-LT 32572300
		2×670	1100	T-LT 32671100
		2×670	1150	T-LT 32671150
		2×670	1200	T-LT 32671200
		2×670	1250	T-LT 32671250
		2×670	1300	T-LT 32671300
		2×670	1350	T-LT 32671350
		2×670	1400	T-LT 32671400
		2×670	1450	T-LT 32671450
		2×670	1500	T-LT 32671500
		2×670	1550	T-LT 32671550
		2×670	1600	T-LT 32671600
		2×670	1650	T-LT 32671650
		2×670	1700	T-LT 32671700
		2×670	1750	T-LT 32671750
		2×670	1800	T-LT 32671800
		2×670	1850	T-LT 32671850
		2×670	1900	T-LT 32671900
		2×670	1950	T-LT 32671950
		2×670	2000	T-LT 32672000
		2×670	2050	T-LT 32672050
		2×670	2100	T-LT 32672100
		2×670	2150	T-LT 32672150
		2×670	2200	T-LT 32672200
		2×670	2250	T-LT 32672250
		2×670	2300	T-LT 32672300

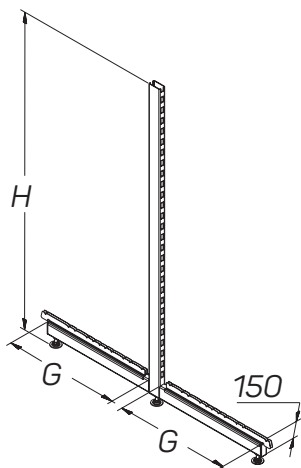

При подборе задних панелей из высоты стойки вычитаем 150 мм

С данными стойками использовать плинтус:
Плинтус с одним зацепом H=100

Архангельск (8182)63-90-72
Астана (7172)727-132
Астрахань (8512)99-46-04
Барнаул (3852)73-04-60
Белгород (4722)40-23-64
Брянск (4832)59-03-52
Владивосток (423)249-28-31
Волгоград (844)278-03-48
Вологда (8172)26-41-59
Воронеж (473)204-51-73
Екатеринбург (343)384-55-89
Иваново (4932)77-34-06

Ижевск (3412)26-03-58
Иркутск (395)279-98-46
Казань (843)206-01-48
Калининград (4012)72-03-81
Калуга (4842)92-23-67
Кемерово (3842)65-04-62
Киров (8332)68-02-04
Краснодар (861)203-40-90
Красноярск (391)204-63-61
Курск (4712)77-13-04
Липецк (4742)52-20-81
Киргизия (996)312-96-26-47

Магнитогорск (3519)55-03-13
Москва (495)268-04-70
Мурманск (8152)59-64-93
Набережные Челны (8552)20-53-41
Нижний Новгород (831)429-08-12
Новокузнецк (3843)20-46-81
Новосибирск (383)227-86-73
Омск (3812)21-46-40
Орел (4862)44-53-42
Оренбург (3532)37-68-04
Пенза (8412)22-31-16
Казахстан (772)734-952-31

Пермь (342)205-81-47
Ростов-на-Дону (863)308-18-15
Рязань (4912)46-61-64
Самара (846)206-03-16
Санкт-Петербург (812)309-46-40
Саратов (845)249-38-78
Севастополь (8692)22-31-93
Симферополь (3652)67-13-56
Смоленск (4812)29-41-54
Сочи (862)225-72-31
Ставрополь (8652)20-65-13

Сургут (3462)77-98-35
Тверь (4822)63-31-35
Томск (3822)98-41-53
Тула (4872)74-02-29
Тюмень (3452)66-21-18
Ульяновск (8422)24-23-59
Уфа (347)229-48-12
Хабаровск (4212)92-98-04
Челябинск (351)202-03-61
Череповец (8202)49-02-64
Ярославль (4852)69-52-93