

СЕРИЯ PRAKTISCH

Полки ДСП
для Г-образного кронштейна
Технические характеристики

Архангельск (8182)63-90-72
Астана (7172)727-132
Астрахань (8512)99-46-04
Барнаул (3852)73-04-60
Белгород (4722)40-23-64
Брянск (4832)59-03-52
Владивосток (423)249-28-31
Волгоград (844)278-03-48
Вологда (8172)26-41-59
Воронеж (473)204-51-73
Екатеринбург (343)384-55-89
Иваново (4932)77-34-06

Ижевск (3412)26-03-58
Иркутск (395)279-98-46
Казань (843)206-01-48
Калининград (4012)72-03-81
Калуга (4842)92-23-67
Кемерово (3842)65-04-62
Киров (8332)68-02-04
Краснодар (861)203-40-90
Красноярск (391)204-63-61
Курск (4712)77-13-04
Липецк (4742)52-20-81
Киргизия (996)312-96-26-47

Магнитогорск (3519)55-03-13
Москва (495)268-04-70
Мурманск (8152)59-64-93
Набережные Челны (8552)20-53-41
Нижний Новгород (831)429-08-12
Новокузнецк (3843)20-46-81
Новосибирск (383)227-86-73
Омск (3812)21-46-40
Орел (4862)44-53-42
Оренбург (3532)37-68-04
Пенза (8412)22-31-16
Казахстан (772)734-952-31

Пермь (342)205-81-47
Ростов-на-Дону (863)308-18-15
Рязань (4912)46-61-64
Самара (846)206-03-16
Санкт-Петербург (812)309-46-40
Саратов (845)249-38-78
Севастополь (8692)22-31-93
Симферополь (3652)67-13-56
Смоленск (4812)29-41-54
Сочи (862)225-72-31
Ставрополь (8652)20-65-13

Сургут (3462)77-98-35
Тверь (4822)63-31-35
Томск (3822)98-41-53
Тула (4872)74-02-29
Тюмень (3452)66-21-18
Ульяновск (8422)24-23-59
Уфа (347)229-48-12
Хабаровск (4212)92-98-04
Челябинск (351)202-03-61
Череповец (8202)49-02-64
Ярославль (4852)69-52-93

Единый адрес для всех регионов: saf@nt-rt.ru || www.stahler.nt-rt.ru

ПОЛКИ ДСП ДЛЯ Г-ОБРАЗНОГО КРОНШТЕЙНА PRAKTISCH

CHIPBOARD SHELVES FOR Г-FORM BRACKET

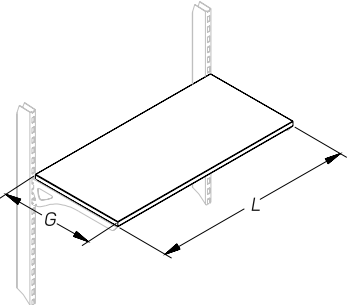
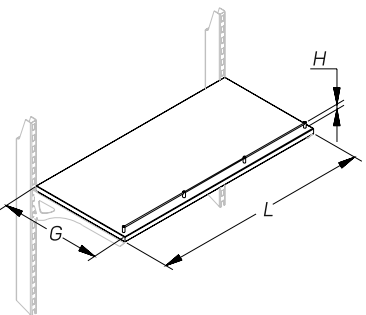
Описание Description	Размеры Dimensions, мм			Артикул Code
	L	G	H	
Полка ДСП для Г-образного кронштейна прямая** Chipboard straight shelf for Г-form bracket  <p>* Использовать только как полку основания * To use only as a base shelf</p> <p>** Для увеличения нагрузочных характеристик использовать балку усиления полки ДСП арт. А-ST 0100_ _ _ _</p>	665	210		T-SC 01210665
	1000	210		T-SC 01211000
	1250	210		T-SC 01211250
	665	310		T-SC 01310665
	1000	310		T-SC 01311000
	1250	310		T-SC 01311250
	665	370		T-SC 01370665
	1000	370		T-SC 01371000
	1250	370		T-SC 01371250
	665	470		T-SC 01470665
	1000	470		T-SC 01471000
	1250	470		T-SC 01471250
	665	570*		T-SC 01570665
	1000	570*		T-SC 01571000
	1250	570*		T-SC 01571250
Полка ДСП для Г-образного кронштейна прямая** (ограничитель H=20) Chipboard straight shelf for Г-form bracket (strip H=20)  <p>* Использовать только как полку основания * To use only as a base shelf</p> <p>** Для увеличения нагрузочных характеристик использовать балку усиления полки ДСП арт. А-ST 0100_ _ _ _</p>	665	210	20	T-SC 21210665
	1000	210	20	T-SC 21211000
	1250	210	20	T-SC 21211250
	665	310	20	T-SC 21310665
	1000	310	20	T-SC 21311000
	1250	310	20	T-SC 21311250
	665	370	20	T-SC 21370665
	1000	370	20	T-SC 21371000
	1250	370	20	T-SC 21371250
	665	470	20	T-SC 21470665
	1000	470	20	T-SC 21471000
	1250	470	20	T-SC 21471250
	665	570*	20	T-SC 21570665
	1000	570*	20	T-SC 21571000
	1250	570*	20	T-SC 21571250

ПОЛКИ ДСП ДЛЯ Г-ОБРАЗНОГО КРОНШТЕЙНА PRAKTISCH

CHIPBOARD SHELVES FOR Г-FORM BRACKET

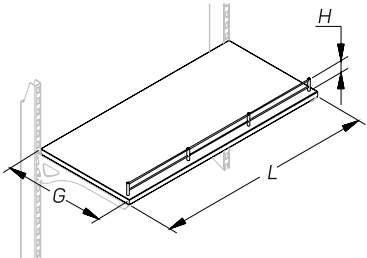
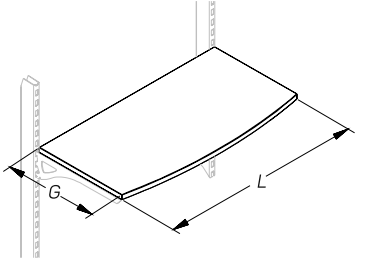
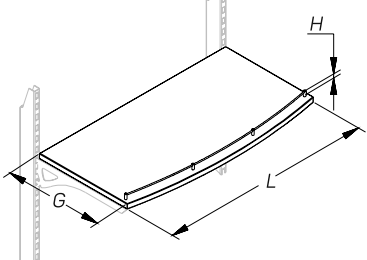
Описание Description	Размеры Dimensions, мм			Артикул Code
	L	G	H	
Полка ДСП для Г-образного кронштейна прямая** <i>(ограничитель H=50)</i> Chipboard straight shelf for Г-form bracket (strip H=50) 	665	210	50	T-SC 51210665
	1000	210	50	T-SC 51211000
	1250	210	50	T-SC 51211250
	665	310	50	T-SC 51310665
	1000	310	50	T-SC 51311000
	1250	310	50	T-SC 51311250
	665	370	50	T-SC 51370665
	1000	370	50	T-SC 51371000
	1250	370	50	T-SC 51371250
	665	470	50	T-SC 51470665
	1000	470	50	T-SC 51471000
	1250	470	50	T-SC 51471250
* Использовать только как полку основания * To use only as a base shelf ** Для увеличения нагрузочных характеристик использовать балку усиления полки ДСП арт. А-ST 0100_ _ _ _	665	570*	50	T-SC 51570665
	1000	570*	50	T-SC 51571000
	1250	570*	50	T-SC 51571250
Полка ДСП для Г-образного кронштейна радиусная** Chipboard radius shelf for Г-form bracket 	665	210		T-SC 08210665
	1000	210		T-SC 08211000
	1250	210		T-SC 08211250
	665	310		T-SC 08310665
	1000	310		T-SC 08311000
	1250	310		T-SC 08311250
	665	370		T-SC 08370665
	1000	370		T-SC 08371000
	1250	370		T-SC 08371250
	665	470		T-SC 08470665
	1000	470		T-SC 08471000
	1250	470		T-SC 08471250
* Использовать только как полку основания * To use only as a base shelf ** Для увеличения нагрузочных характеристик использовать балку усиления полки ДСП арт. А-ST 0100_ _ _ _	665	570*		T-SC 08570665
	1000	570*		T-SC 08571000
	1250	570*		T-SC 08571250
Полка ДСП для Г-образного кронштейна радиусная <i>(ограничитель H=20)**</i> Chipboard radius shelf for Г-form bracket (strip H=20) 	665	210	20	T-SC 28210665
	1000	210	20	T-SC 28211000
	1250	210	20	T-SC 28211250
	665	310	20	T-SC 28310665
	1000	310	20	T-SC 28311000
	1250	310	20	T-SC 28311250
	665	370	20	T-SC 28370665
	1000	370	20	T-SC 28371000
	1250	370	20	T-SC 28371250
	665	470	20	T-SC 28470665
	1000	470	20	T-SC 28471000
	1250	470	20	T-SC 28471250
* Использовать только как полку основания * To use only as a base shelf ** Для увеличения нагрузочных характеристик использовать балку усиления полки ДСП арт. А-ST 0100_ _ _ _	665	570*	20	T-SC 28570665
	1000	570*	20	T-SC 28571000
	1250	570*	20	T-SC 28571250

ПОЛКИ ДСП ДЛЯ Г-ОБРАЗНОГО КРОНШТЕЙНА PRAKTISCH

CHIPBOARD SHELVES FOR Г-FORM BRACKET

Описание Description	Размеры Dimensions, мм			Артикул Code
	L	G	H	
Полка ДСП для Г-образного кронштейна радиусная (ограничитель H=50)** <i>Chipboard radius shelf for Г-form bracket (strip H=50)</i>	665	210	50	T-SC 58210665
	1000	210	50	T-SC 58211000
	1250	210	50	T-SC 58211250
	665	310	50	T-SC 58310665
	1000	310	50	T-SC 58311000
	1250	310	50	T-SC 58311250
	665	370	50	T-SC 58370665
	1000	370	50	T-SC 58371000
	1250	370	50	T-SC 58371250
	665	470	50	T-SC 58470665
	1000	470	50	T-SC 58471000
	1250	470	50	T-SC 58471250
	665	570*	50	T-SC 58570665
	1000	570*	50	T-SC 58571000
	1250	570*	50	T-SC 58571250

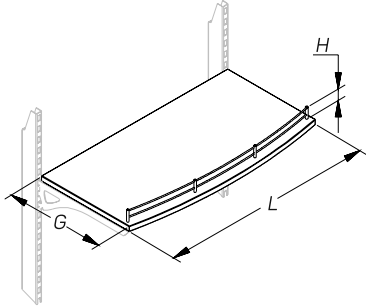

* Использовать только как полку основания

* To use only as a base shelf

** Для увеличения нагрузочных характеристик использовать балку усиления полки ДСП арт. А-ST 0100_ _ _ _

Полка ДСП для Г-образного кронштейна угловая внутренняя 45° <i>Chipboard inner corner shelf for Г-form bracket 45°</i>	210		T-SC 05450210
	310		T-SC 05450310
	370		T-SC 05450370
	470		T-SC 05450470
	570*		T-SC 05450570

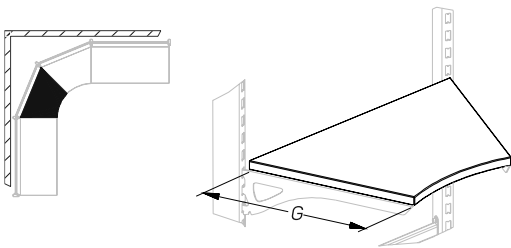

* Использовать только как полку основания

* To use only as a base shelf

Полка ДСП для Г-образного кронштейна угловая внутренняя 45° (ограничитель H=20) <i>Chipboard inner corner shelf for Г-form bracket 45° (strip H=20)</i>	210	20	T-SC 25450210
	310	20	T-SC 25450310
	370	20	T-SC 25450370
	470	20	T-SC 25450470
	570*	20	T-SC 25450570

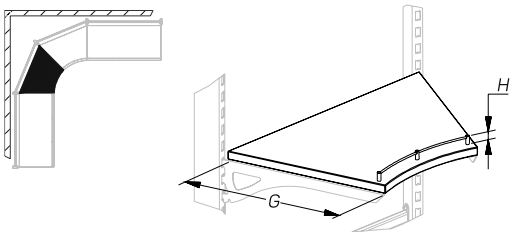

* Использовать только как полку основания

* To use only as a base shelf

ПОЛКИ ДСП ДЛЯ Г-ОБРАЗНОГО КРОНШТЕЙНА PRAKTISCH

CHIPBOARD SHELVES FOR Г-FORM BRACKET

Описание Description	Размеры Dimensions, мм			Артикул Code
	L	G	H	
Полка ДСП для Г-образного кронштейна угловая внутренняя 45° (ограничитель H=50) Chipboard inner corner shelf for Г-form bracket 45° (strip H=50)		210	50	T-SC 55450210
		310	50	T-SC 55450310
		370	50	T-SC 55450370
		470	50	T-SC 55450470
		570*	50	T-SC 55450570

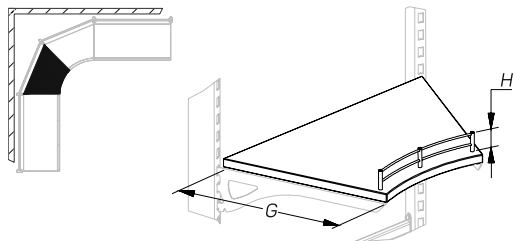

* Использовать только как полку основания

* To use only as a base shelf

Полка ДСП для Г-образного кронштейна угловая внешняя 45° Chipboard outer corner shelf for Г-form bracket 45°		210		T-SC 06450210
		310		T-SC 06450310
		370		T-SC 06450370
		470		T-SC 06450470
		570*		T-SC 06450570

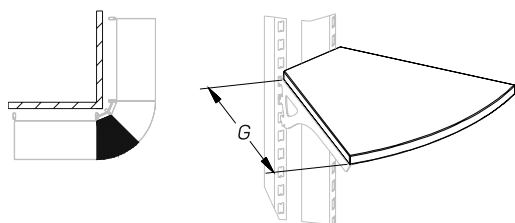

* Использовать только как полку основания

* To use only as a base shelf

Полка ДСП для Г-образного кронштейна угловая внешняя 45° (ограничитель H=20) Chipboard outer corner shelf for Г-form bracket 45° (strip H=20)		210	20	T-SC 26450210
		310	20	T-SC 26450310
		370	20	T-SC 26450370
		470	20	T-SC 26450470
		570*	20	T-SC 26450570

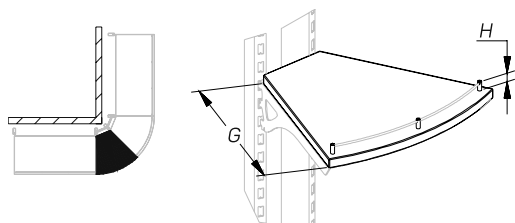

* Использовать только как полку основания

* To use only as a base shelf

Полка ДСП для Г-образного кронштейна угловая внешняя 45° (ограничитель H=50) Chipboard outer corner shelf for Г-form bracket 45° (strip H=50)		210	50	T-SC 56450210
		310	50	T-SC 56450310
		370	50	T-SC 56450370
		470	50	T-SC 56450470
		570*	50	T-SC 56450570

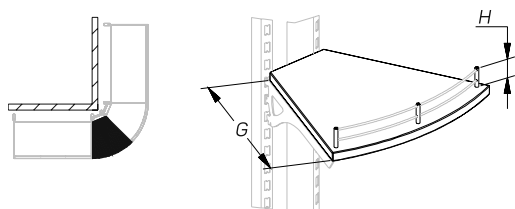

* Использовать только как полку основания

* To use only as a base shelf

Архангельск (8182)63-90-72
Астана (7172)727-132
Астрахань (8512)99-46-04
Барнаул (3852)73-04-60
Белгород (4722)40-23-64
Брянск (4832)59-03-52
Владивосток (423)249-28-31
Волгоград (844)278-03-48
Вологда (8172)26-41-59
Воронеж (473)204-51-73
Екатеринбург (343)384-55-89
Иваново (4932)77-34-06

Ижевск (3412)26-03-58
Иркутск (395)279-98-46
Казань (843)206-01-48
Калининград (4012)72-03-81
Калуга (4842)92-23-67
Кемерово (3842)65-04-62
Киров (8332)68-02-04
Краснодар (861)203-40-90
Красноярск (391)204-63-61
Курск (4712)77-13-04
Липецк (4742)52-20-81
Киргизия (996)312-96-26-47

Магнитогорск (3519)55-03-13
Москва (495)268-04-70
Мурманск (8152)59-64-93
Набережные Челны (8552)20-53-41
Нижний Новгород (831)429-08-12
Новокузнецк (3843)20-46-81
Новосибирск (383)227-86-73
Омск (3812)21-46-40
Орел (4862)44-53-42
Оренбург (3532)37-68-04
Пенза (8412)22-31-16
Казахстан (772)734-952-31

Пермь (342)205-81-47
Ростов-на-Дону (863)308-18-15
Рязань (4912)46-61-64
Самара (846)206-03-16
Санкт-Петербург (812)309-46-40
Саратов (845)249-38-78
Севастополь (8692)22-31-93
Симферополь (3652)67-13-56
Смоленск (4812)29-41-54
Сочи (862)225-72-31
Ставрополь (8652)20-65-13

Сургут (3462)77-98-35
Тверь (4822)63-31-35
Томск (3822)98-41-53
Тула (4872)74-02-29
Тюмень (3452)66-21-18
Ульяновск (8422)24-23-59
Уфа (347)229-48-12
Хабаровск (4212)92-98-04
Челябинск (351)202-03-61
Череповец (8202)49-02-64
Ярославль (4852)69-52-93

Единый адрес для всех регионов: saf@nt-rt.ru || www.stahler.nt-rt.ru